

ru Инструкция по демонтажу и установке свечей зажигания
eng Spark plug removal and installation instruction guide
de Anleitung zum Aus- und Einbau von Zündkerzen



Перед началом работ обязательно ознакомьтесь с инструкцией по замене свечей зажигания. Актуальная инструкция от производителя двигателя - всегда является приоритетной.



Подготовить и проверить весь необходимый инструмент, включая динамометрические ключи.



При монтаже не использовать дополнительные смазки на резьбовой поверхности.

1

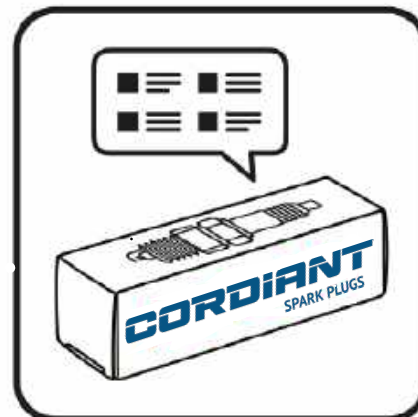

На упаковке имеется мини инструкция по монтажу и дополнительная информация по конкретному изделию.

2

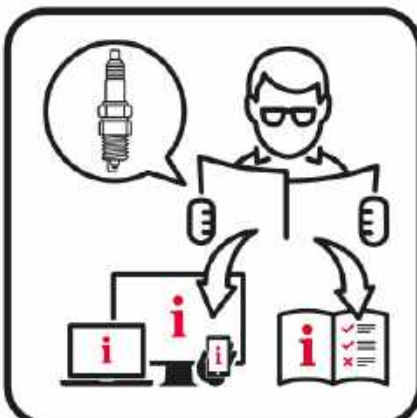

Соблюдайте любую из имеющихся инструкций в полном объеме.

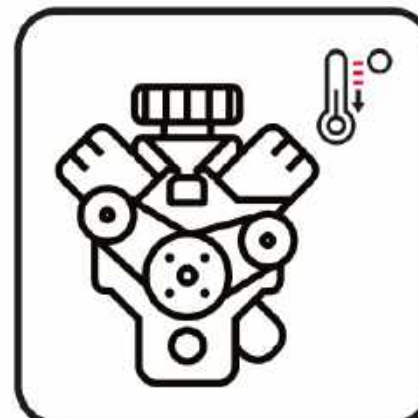

Работы производить на остывшем двигателе. Внимание! Не рекомендуется производить работы при отрицательных температурах агрегата и/или свечей зажигания.

3a

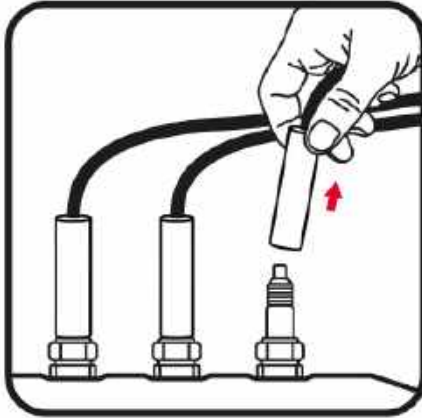

Снять с одной из свечей наконечник высоковольтного провода.

4a



Открутить свечу зажигания на несколько витков и соблюдая меры предосторожности очистить зону проведения работ от посторонних предметов.

5a



Демонтировать и утилизировать свечу зажигания

3b

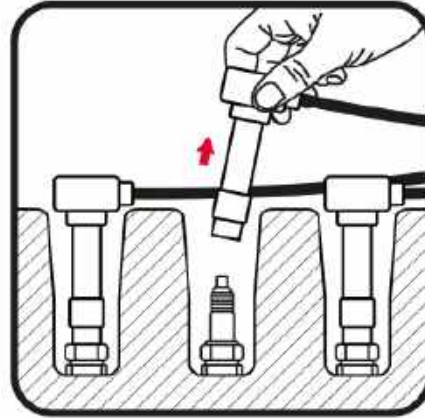

Если в агрегате используется свечной колодец, аккуратно отсоединить наконечник высоковольтного

4b

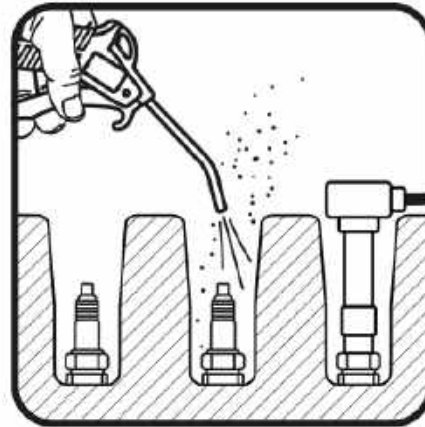

Открутить свечу зажигания на несколько витков и соблюдая меры предосторожности очистить свечные колодцы от посторонних предметов.

5b

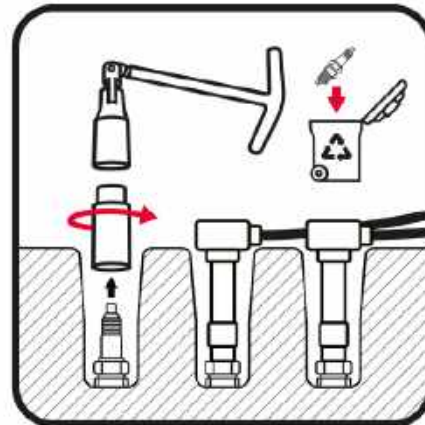

Демонтировать и утилизировать свечу зажигания

6



Освободить свечу зажигания от транспортировочных защитных упаковок. Свериться с информацией на упаковке.

7



Очистить сопрягаемые поверхности от жидкостей и смазок.
Не использовать смазки на резьбовых частях.

8



Некоторые типы свечей зажигания могут использовать разные контактные гайки для разных силовых агрегатов.
Убедитесь в соответствии типа, заявленному производителем агрегата.

9



Избегать ударных воздействий на свечу зажигания.
Не допускать падения на различные поверхности.

10a

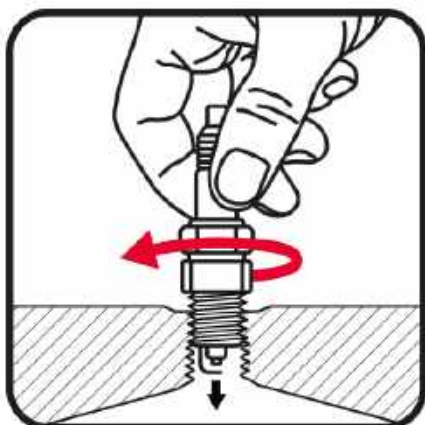

«От руки» завернуть свечу до конца (до момента касания).

10b

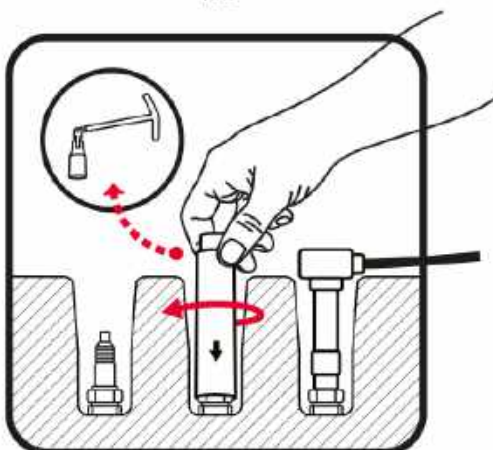

«От руки» завернуть свечу до конца.
Избегать перекоса инструмента в свечном колодце.

11

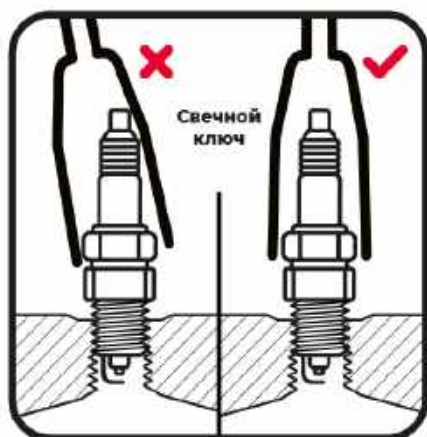

Внимание! Необходимо обеспечить плотное прилегание инструмента, не допуская перекоса на всех этапах монтажа! Риск повреждения компонентов!

12a / 12b / 12c

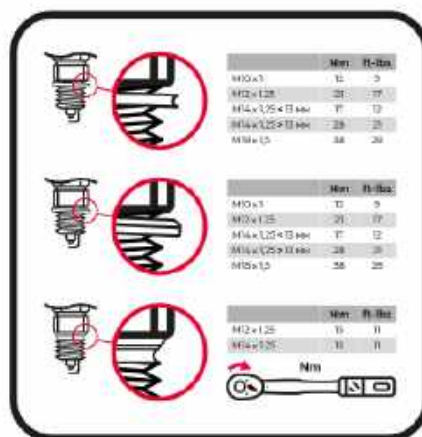

Установить предписанный момент затяжки учитывая тип исполнения свечи зажигания.

13a

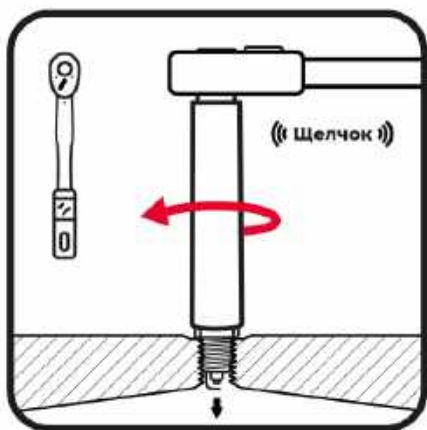

Используя соответствующий динамометрический ключ затянуть с предписываемым моментом затяжки. Избегать перекоса инструмента.

13b

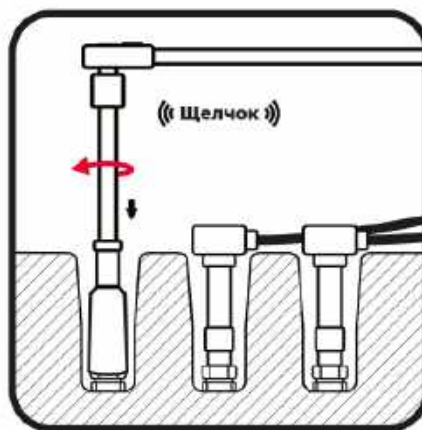

Используя соответствующий динамометрический ключ затянуть с предписываемым моментом затяжки. Избегать перекоса инструмента в свечном колодце.

14a

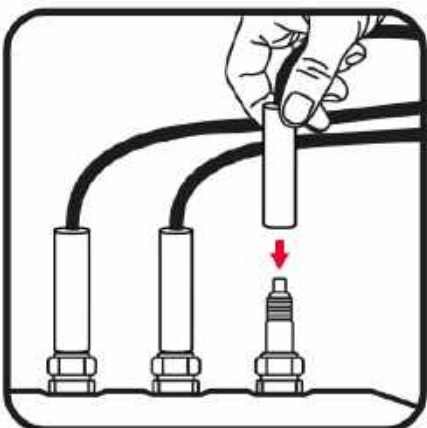

Осмотреть на визуальные повреждения высоковольтные провода. Надежно зафиксировать наконечник провода на свече зажигания.

14b

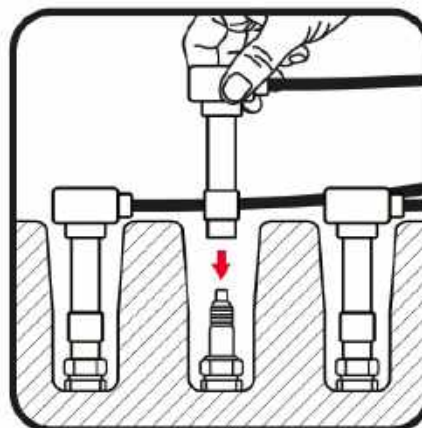

Осмотреть на визуальные повреждения катушку зажигания и наконечник или высоковольтный провод. Надежно зафиксировать наконечник на свече зажигания.

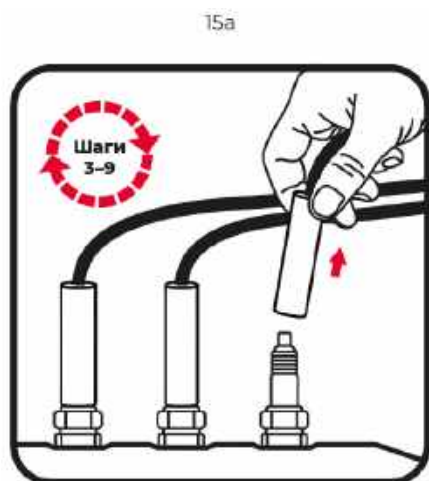

Повторите действия последовательно по остальным свечам зажигания.

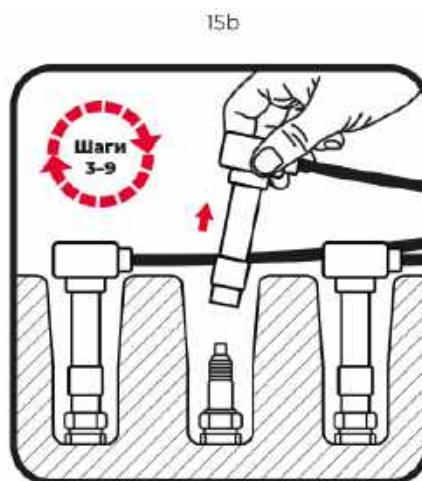

Повторите действия последовательно по остальным свечам зажигания.

Данная инструкция не заменяет собой инструкции по замене свечей зажигания от производителя конкретного силового агрегата.

Рекомендуется использовать последние актуальные версии технической документации автомобиля.

Точное соблюдение данной инструкции позволяет избежать самых частых нарушений правил монтажа, приводящих к:

- перебоям в работе силового агрегата (вплоть до полного отказа)
- снижению срока службы компонентов
- повреждению силового агрегата или его компонентов

Наши изделия по своим характеристикам соответствуют всем основным требованиям, предъявляемым производителем силового агрегата.

Мы гарантируем, что при правильном подборе, соблюдении правил монтажа свечи зажигания и условий эксплуатации наши изделия соответствуют заявленным характеристикам на протяжении всего регламентного срока.

Мы берём на себя гарантийные обязательства на заводской дефект в течении всего гарантийного периода.

Более подробную информацию о нашей продукции вы можете найти на нашем сайте.